

# びっくり箱の作り方

——切る ——折る

用意するもの

牛乳パック (ひらいてないもの) ... 4こ  
輪ゴム... 12本・セロテープ・両面テープ



1 底と上の部分を切り取る。(3つ)

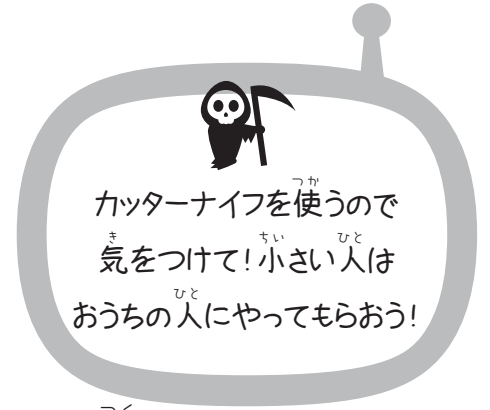
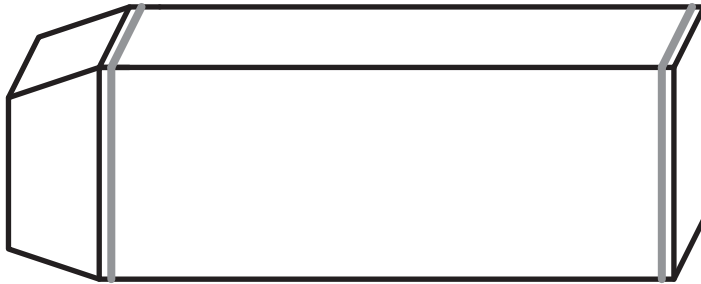

2 パックを4つに切る。同じものを3つ作る。

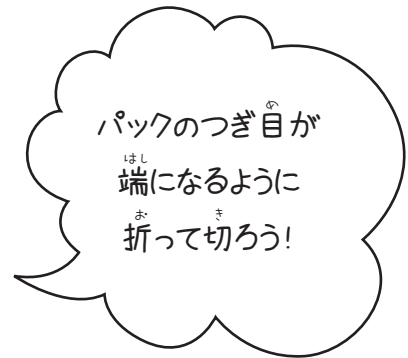
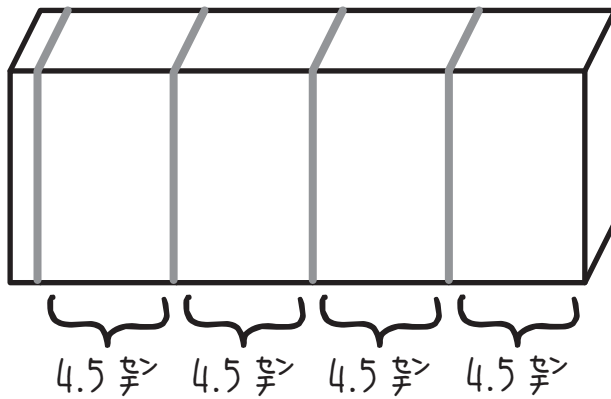

3 切り目を入れる。

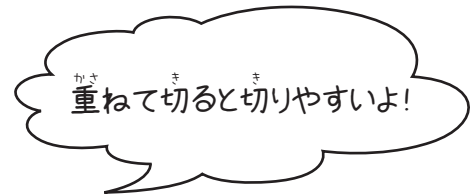
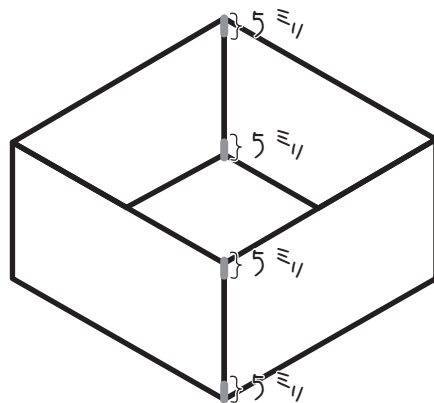

4 切り込みを入れたところに輪ゴムをかける。

(輪ゴムをかけて一度開いておく。)

全部で  
12個だよ!

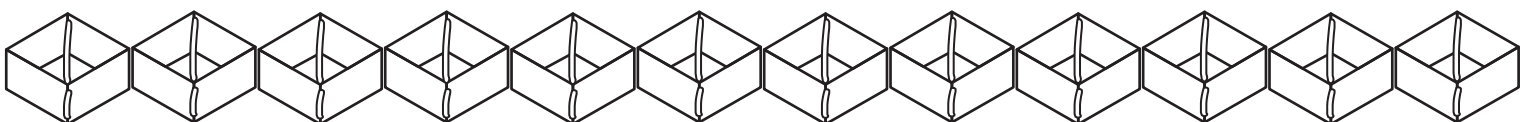

⑤ 輪ゴムをかけたものをつなぐ。(12個までで好きな数)

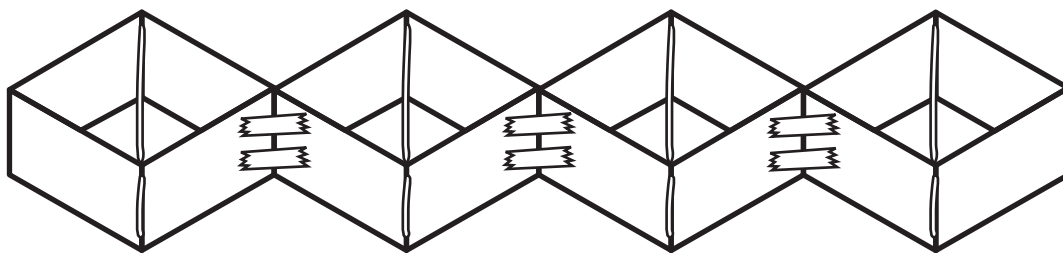

① 牛乳パックを2つに分ける。

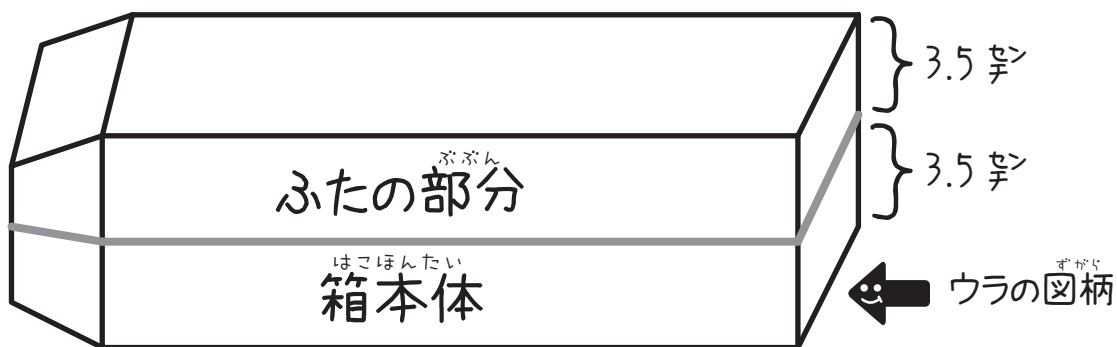

② 切り込みを入れる。

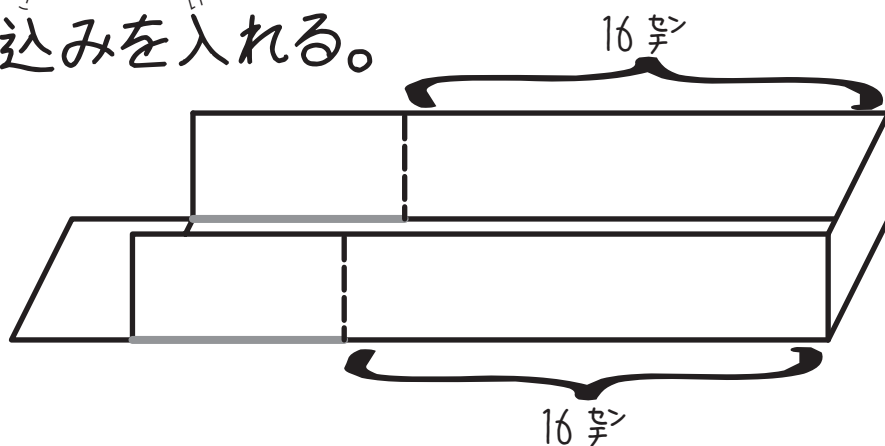

③ 切った部分の中へ折り込み、箱の形にする。

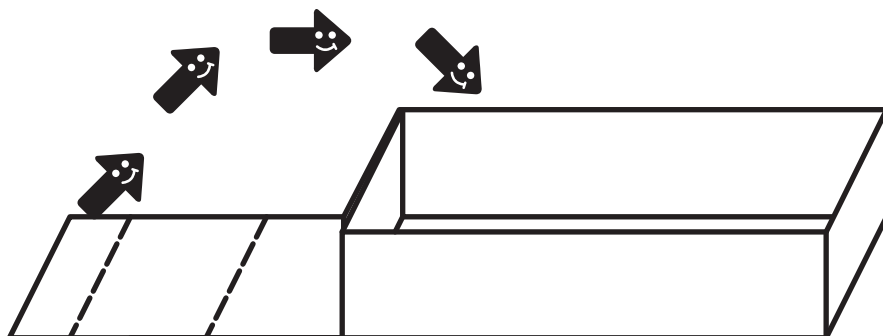

④ <sup>お</sup>折<sup>こ</sup>り込<sup>うちがあ</sup>んだ内<sup>りょうめん</sup>側を両面テープでとめる。

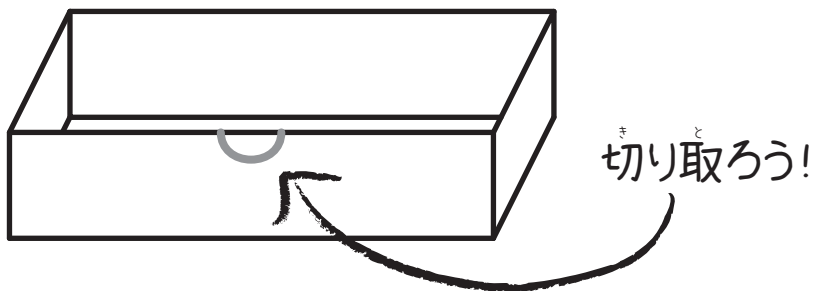

⑤ ふたを切る。

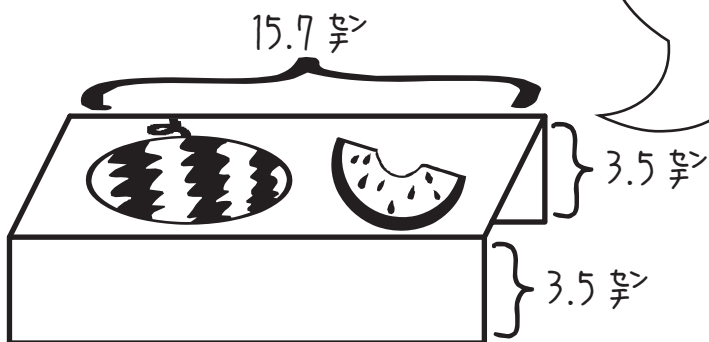

次はフタだ!  
上に好きな絵を  
描いてもいいよ!

⑥ フタを本体の内側に両面テープでとめる。

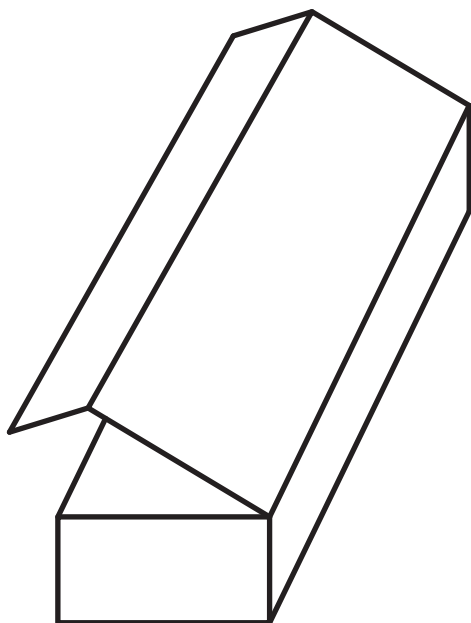

⑤ を ⑥ に入れてできあがり!!

# 🐾 パックの作り方 🐾



牛乳パックの底2枚のそれぞれの

硬い部分に3ミリの切り込みを2カ所ずつ入れる。



2ミリの隙間を空けて横に並べ、

セロテープで裏と表を貼り合わせる



油性マジックで絵を描きましょう。

(時間がなかったらお家で描いてね!)



絵を描いた方でバツテンになるよう

4カ所の切り込みに輪ゴムを引っかける。

